



# DEPÓSITOS DE GASOIL, AGUA Y DEPURACIÓN

PRECIOS VIGENTES DESDE 04/2026



Mayo 2026

# Sus interlocutores

SERVICIO COMERCIAL ESPAÑA, ANDORRA Y PORTUGAL



## 2 José Díez Margüello

Móvil 626 458 199  
jose.marguello@schuetz.net

León, Palencia, Burgos, Zamora, Valladolid,  
Salamanca, Ávila, Segovia



## 3 Jon Urrutia

Móvil 618 571 628  
jon.urrutia@schuetz.net

Asturias, Santander, Vizcaya, Guipuzcoa, Álava,  
Navarra, La Rioja, Soria, Zaragoza, Huesca



## 1 AICO INTERMEDIACIÓN S.L.

Rubén Baluja - Móvil 610 751 716  
Jesús Varela - Móvil 685 069 416  
jesus@aicointer.com

La Coruña, Lugo, Pontevedra, Orense



### Almacén Alcalá de Henares

LOGISPOINT - C/Rucio, 6  
Polígono Industrial Matalanca (Arrendataria)  
Ctra Antigua de Alcalá de Henares a Ajalvir Km 2.2  
28806, Alcalá de Henares (Madrid)  
Tel.: 672 082 498  
Horario: 9:00 a 14:00 h y 15:00 a 18:00 h



## 13 Antonio Santos

Móvil 649 288 392  
antonio.santos-garcia@schuetz.net

Madrid



## 11 Raul Flores

Móvil 618510166  
raul.flores@schuetz.net

Madrid - Castilla la Mancha



## 10 Octavio Almeida

Móvil 680 796 124  
octavio.almeida@schuetz.net

Portugal



## 9 Manuel Vallecillos

Móvil 682 203 884  
manuel.vallecillos@schuetz.net

Extremadura



LAS PALMAS SANTA CRUZ DE TENERIFE

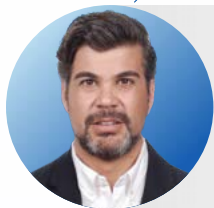
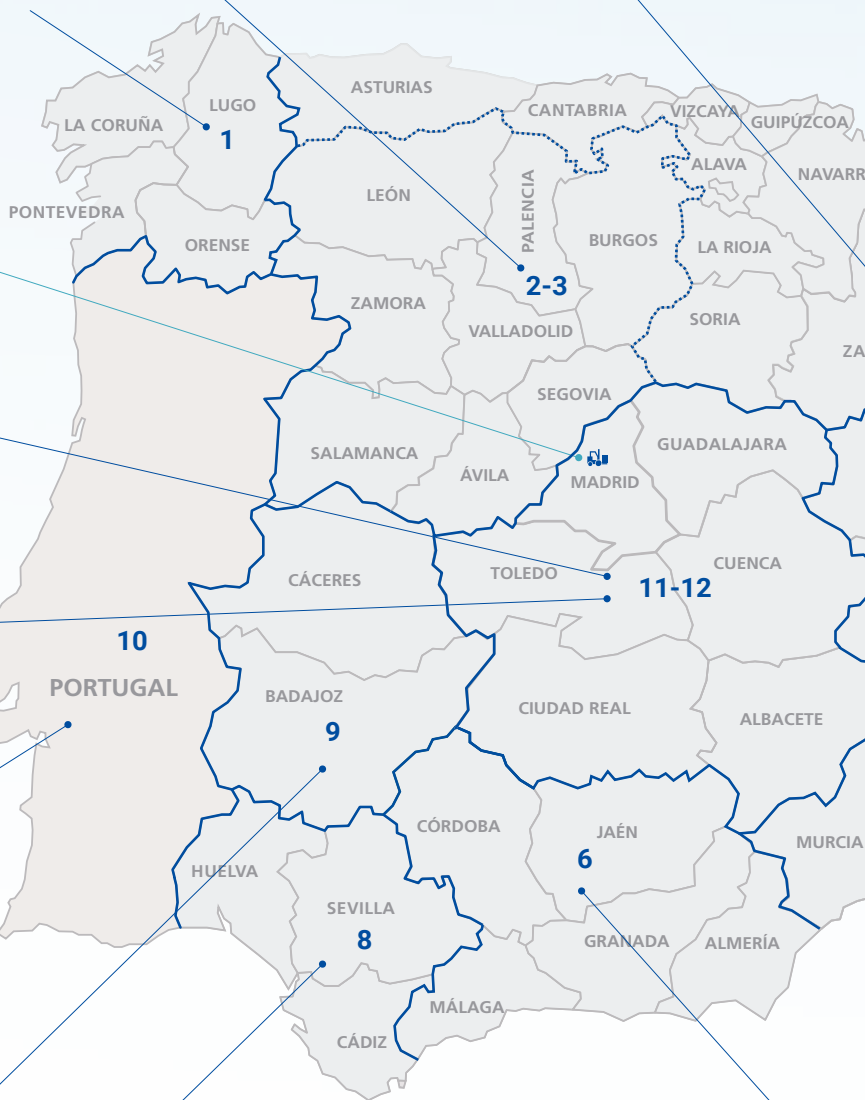

## 8 José María Sánchez

José María Chamorro Representaciones S.L.  
Móvil 609 509 685  
info@jmchamorro.com

Huelva, Sevilla, Cádiz

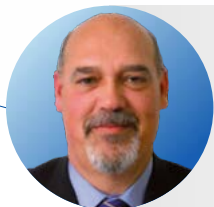

## 7 Francisco Guedes

Móvil 608 646 570  
francisco@guedes.es

Las Palmas - Santa Cruz de Tenerife

# Índice



## 4 César Corbacho

Móvil 669 729 081  
cesar.corbacho@schuetz.net

Lerida, Gerona, Barcelona, Tarragona,  
Castellón, Teruel, Valencia, Baleares



## 4 Raul Buzón

Móvil 630 149 126  
raul.buzon@schuetz.net

Lerida, Gerona, Barcelona, Tarragona,  
Castellón, Teruel, Valencia, Baleares

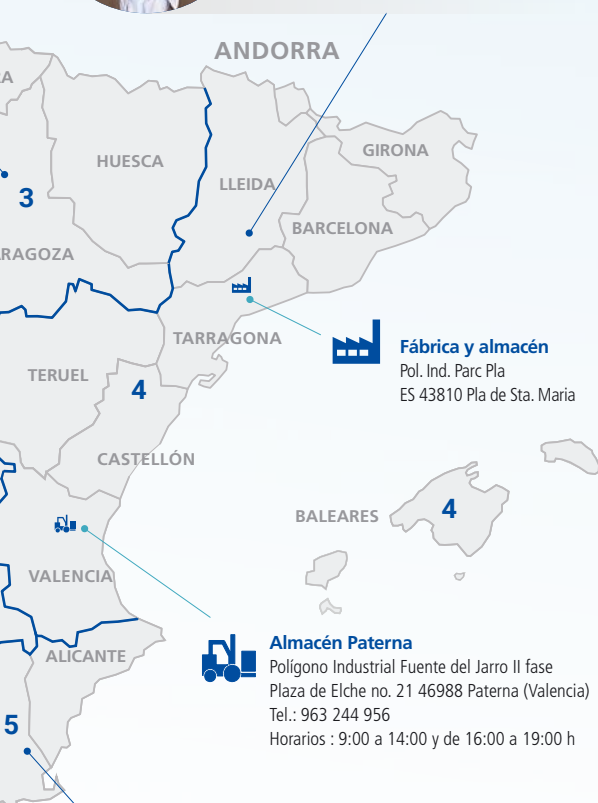

## 5 Daniel Verdejo

Móvil 689 808 864  
daniel.verdejo@schuetz.net

Murcia, Alicante



## 6 FACIABEN Agencia Comercial

Ernesto Faciaben - Móvil 670 089 274  
ernesto@faciaben.es

Córdoba, Jaén, Málaga, Granada, Almería

Sus interlocutores .....	2-3
Presentación gamas de Agua y Gasoil .....	4-5
<b>Depósitos de Gasoil Doble Pared</b>	
Tank in Tank/Modular/Multitank en Poliétileno y acero .....	8-10
Kits de conexión depósitos gasoil .....	11
Variantes de configuración Depósitos TIT .....	12-13
<b>Depósitos de Gasoil Simple Pared</b>	
Depósitos modulares MT y Bateria BT .....	14
Equipo de Traslado y accesorios .....	15
<b>Depósitos de Agua</b>	
Gama Aquablock PRO y Aquablock XL .....	18-19
Packs de baterías Contra Incendios .....	20-21
Aquablock soplado BTV .....	22
Gama Aquatone .....	22
Aquamovil 1000 litros .....	23
Kits de conexión agua y Contra Incendios .....	24-25
Accesorios agua y gasoil .....	26-27
<b>Depuración de Aguas</b>	
Soterrados, Fosas Saphir/Erdtank/Compact y Carat .....	30
Depósitos Platin, Platin y Carat S Garden Confort .....	31
One2clean, depuradoras de oxidación total .....	32
Fosas filtro, Saphir/Erdtank y Compact .....	33
Sistemas de drenaje .....	34
Separadores de grasas y Complementos .....	35

### DIRECCIÓN COMERCIAL

**Flor Liarte**

Móvil 626 847 986 - flor.liarte@schuetz.net

### ADJUNTO DIRECCIÓN COMERCIAL

**Daniel Verdejo**

Móvil 689 808 864 - daniel.verdejo@schuetz.net

### SERVICIO TÉCNICO Y PROYECTOS

**Manuel Castañón - Joan Pere Vidal**

Tel. 977 631 482 - tecnicoV02.iberica@schuetz.net

### ADMINISTRACIÓN DE VENTAS

**Tania Ibarra - Patricia Rodríguez - Sonia Martín**

Tel. 977 631 748 - infoV02.iberica@schuetz.net

**SEGURA, EFICIENTE, ECOLÓGICA**

## La Calefacción de Gasoil – Un clásico



**Desde hace décadas la Calefacción de Gasoil es una forma segura y ampliamente utilizada para calentar un edificio. Existen muchas razones para ello.**

- Su eficiencia. La relación coste-beneficio es óptima.
- El respeto al medio ambiente. Gracias a las nuevas tecnologías de condensación, gasoil de bajo azufre y bio-combustibles, las emisiones son bajas y poco contaminantes.
- Su rentabilidad. La calefacción con gasoil es económica en comparación con otros sistemas. Además, gracias a la capacidad de almacenamiento, el consumidor puede adquirirlo en el momento más favorable, sin estar sujeto a las oscilaciones habituales de precios.
- Su flexibilidad. La posibilidad de combinarlo con energías renovables, por ejemplo con sistemas de energía solar.
- Su sostenibilidad. Las reservas y recursos actuales del gasoil aseguran el abastecimiento durante décadas.
- La modernización es sencilla y rápida. La calefacción de gasoil existente puede ser sustituida en cualquier momento por un sistema de condensación de alta eficiencia.

# Los Depósitos de Agua



**SCHÜTZ le ofrece soluciones adaptables para el almacenamiento de agua potable o residual, permitiéndole de esta manera un aprovechamiento máximo de este recurso cada vez más escaso y valioso. Las ventajas son múltiples.**

- Fabricados en polietileno de alta densidad de color azul o gris opaco, para evitar la aparición de algas, conservando al mismo tiempo las propiedades organolépticas del agua (color, olor y gusto).
- Tienen una salida de 2" en la parte inferior, lo que permite el acoplamiento de bombas o de los kits de unión. Disponemos de una reducción de 1" para adaptar a la salida.
- La amplia gama de formas y dimensiones de nuestros depósitos y su estructura compacta permiten su instalación aprovechando al máximo el espacio disponible.
- Los depósitos disponen de una tapa de Ø 250 o 500 mm (según modelo) que permite la inspección y/o acceso al depósito.
- Pueden ser instalados individualmente o en baterías de depósitos de la misma capacidad y modelo. SCHÜTZ pone a su disposición los kits de unión necesarios para ello.
- Fabricados con materiales 100% reciclables.

# TECNOLOGÍA PUNTERA A SU ALCANCE

## EL TIT de SCHÜTZ

### Más seguridad con aspiración flotante\*

Aspiración del gasoil justo debajo del nivel de líquido. Así se evita la aspiración de sedimentos que podrían conducir a obstrucciones de los filtros, averías en el quemador y niveles desiguales en las baterías.

\*Solo en los Kits A, B y CDL



### Indicador de nivel mejorado

El nuevo indicador de nivel es apto para todos los depósitos de doble pared. Con cada indicador se suministran las escalas para todos nuestros depósitos de doble pared. Fácil fijación de la escala correspondiente a su depósito.



### Ahorro de espacio

Ya no son necesarias las medidas de seguridad como el cubeto de retención de obra con 3 capas de pintura impermeabilizante o habitación especial sólo para el almacenamiento del gasoil.



### Manipulación fácil

El sistema TANK IN TANK ofrece muchas ventajas en cuanto a dimensiones, versatilidad y peso.



### Muchas variantes

Para todos los espacios, especialmente para el caso de modernización, existe la combinación adecuada de depósitos.



SUS VENTAJAS

MONTAJE



### Resistencia al fuego probada

El sistema TANK IN TANK de polietileno ha superado el ensayo de resistencia al fuego y ha obtenido el certificado del MPA-NRW Materialprüfungsamt Nordheim-Westfalen.



### El sistema de montaje rápido NIV-O-QUICK

Montaje rápido y seguro de accesorios para el llenado, aspiración de gasoil y ventilación del depósito.



### Estabilidad dimensional y robustez

Los bandajes verticales de acero aseguran una estabilidad óptima y duradera.



### Doble seguridad, recipiente interior y cubeto de retención

El recipiente interior de una sola pieza y el cubeto de retención son fabricados de polietileno de alta densidad (HDPE).

# TODO SON VENTAJAS

## Depósitos de gasoil

**Modernización integral.**

**El sistema Tank in Tank ofrece muchas ventajas en su instalación.**



**¡Estamos listos para los combustibles verdes!**



Esto significa que los combustibles líquidos, con emisiones reducidas de gases de efecto invernadero y procedentes de fuentes renovables, pueden almacenarse en los tanques de almacenamiento de gasóleo de calefacción de SCHÜTZ.

## LOS SISTEMAS SCHÜTZ TANK IN TANK AHORRAN ESPACIO

Las antiguas instalaciones de simple pared ocupan mucho espacio. Debido a la formación de sedimentos y suciedad se hace necesaria su sustitución. En muchos casos además el cubeto

de retención se estropea y ya no cumple las normas legales. El saneamiento de estas instalaciones obsoletas cuesta tiempo y dinero. Y la inversión no acaba nunca.

### LOS DEPÓSITOS DE DOBLE PARED SCHÜTZ SON:

- robustos
- compactos
- estables
- doblemente seguros

Dado el consumo reducido de una instalación moderna de calefacción, es posible utilizar depósitos más pequeños o reducir el número de depósitos instalados. Así queda más espacio libre para otros usos (ocio, sauna, despensa...) Una inversión en su bienestar que vale la pena.



#### SCHÜTZ GmbH & Co. KGaA

##### COLABORACIÓN

- Fabricados en nuestras propias plantas, son reciclables y ecológicos
- Fáciles de montar
- Su diseño y acabado corresponden a las normas y leyes vigentes.
- Vigilancia de la fabricación por el TÜV Rheinland



##### COLABORA CON:

- Bundesverband Lagerbehälter e.V.
- Fachabteilung Tanks im BDH
- IWO Institut für Wärme und Öltechnik e.V.
- TÜV Rheinland

# SEGURIDAD SIN COMPROMISOS

## SCHÜTZ TANK IN TANK

Los depósitos de doble pared de SCHÜTZ son la solución idónea para el almacenamiento de gasoil en el mínimo espacio. Gracias a la combinación entre recipiente interior y cubeto de retención, ofrecen una doble seguridad.

### El TiT de SCHÜTZ es:

- estable
- resistente al fuego según ensayos del Instituto de Ensayos de Materiales (Materialprüfungsamt NRW Erwitte)
- compacto

### El TiT de SCHÜTZ ofrece:

- óptimo aprovechamiento del espacio
- un amplio abanico de variantes de colocación
- 15 años de garantía

### TiT disponible en las variantes

Polietileno (TiT-K) y Acero (TiT-ST)



### La solución estándar

TiT plástico	1.500 L	2.000 L
Homologación CE	89283/09-5	89283/09-6
Largo	1.720 mm	2.220 mm
Ancho	770 mm	770 mm
Alto sin tubos	1.700 mm	1.720 mm
Alto con tubos	1.850 mm	1.870 mm
Peso	90 kg	145 kg
No. de artículo	4054284	4054285
PVP	1.706,63 €	2.372,56 €

[Descarga las fichas técnicas](#)



### La solución para espacios reducidos y pasos estrechos

TiT plástico	750 L	1.000 L
Homologación CE	89283/09-1	89283/09-3
Largo	1.200 mm	1.420 mm
Ancho	660 mm	660 mm
Alto sin tubos	1.450 mm	1.675 mm
Alto con tubos	1.600 mm	1.825 mm
Peso	46 kg	59 kg
No. de artículo	4054286	4054287
PVP	930,75 €	1.115,05 €

[Descarga las fichas técnicas](#)



# TiT disponible en las variantes Polietileno (TiT-K)



## Con base cuadrada reducida, idóneo para la nueva construcción y la renovación

TiT plástico modular	750 L	1.000 L
CE	99890-12	89283/09-18
Largo	750 mm	820 mm
Ancho	750 mm	840 mm
Alto sin tubos	1.700 mm	1.965 mm
Alto con tubos	1.850 mm	2.115 mm
Peso	40 kg	56 kg
No. de artículo	4019093	4019603
PVP	1.093,37 €	1.176,99 €

[Descarga las fichas técnicas](#)



# Acero (TiT-ST)



## La combinación de plástico y acero, Multitank, sin palet

TiT plástico y acero	700 L	1.000 L
Homologación CE	96024/11-2	96024/11-1
Largo	1.135 mm	1.135 mm
Ancho	727 mm	727 mm
Alto sin tubos	1.070 mm	1.510 mm
Alto con tubos	1.220 mm	1.660 mm
Peso	58 kg	73 kg
No. de artículo	4019463	4019464
PVP	1.243,75 €	1.452,99 €

[Descarga las fichas técnicas](#)



## La combinación de plástico y acero, TiT-ST, con palet

Homologados para el transporte de combustible

TiT con palet	700 L	1.000 L
Homologación CE	96024/11-2	96024/11-1
Certificación D/BAM	10113/31HA1	101043/31HA1
Largo	1.135 mm	1.135 mm
Ancho	757 mm	757 mm
Alto sin tubos	1.160 mm	1.600 mm
Alto con tubos	1.310 mm	1.750 mm
Peso	65 kg	80 kg
No. de artículo	4019467	4019468
PVP	1.268,86 €	1.479,78 €

[Descarga las fichas técnicas](#)



Multitank	200 L
Homologación CE	—
Diámetro	585 mm
Alto sin tubos	882 mm
Alto con tubos	1.032 mm
Peso	22 kg
No. de artículo	987700
PVP	590,91 €

[Petición Ficha Técnica](#)



# TiT plástico / Multitank / TiT - ST

## Accesorios

TiT plástico/Multitank/TiT-St	Kit A	Kit B	Kit CDL	
TiT plástico 750 L	4019429 PVP 308,85 €	4019434 PVP 205,55 €	4019436 PVP 457,95 €	
TiT plástico 1.000 L			4019441 PVP 576,17 €	
TiT plástico 1.500 L			-	
TiT plástico 2.000 L			4019431 PVP 216,20 €	-
TiT plástico modular 750 L				4019439 PVP 592,14 €
TiT plástico modular 1.000 L			4019433 PVP 244,95 €	4019438 PVP 603,86 €
TiT acero/Multitank 700 L / 1.000 L			4019432 PVP 194,90 €	4019437 PVP 591,08 €

### Kits de conexión depósitos Gasoil

Kit A\*



Kit B\*



\* Las fotos son genéricas y no siempre el contenido de los artículos específicos coincide totalmente con la foto.

# Instalación más cómoda gracias a una menor distancia a la pared

## Variantes de colocación de los TiT

La unión de depósitos permite aumentar la capacidad de almacenamiento. Se pueden unir hasta 5 depósitos del mismo modelo en línea con nuestros kits A y B, y hasta 25.000 L (máximo 25 depósitos) en hasta 5 filas usando además nuestros kits CDL.

### TiT plástico

Denominación	T 101	T 102	T 103	T 104	T 105	T 201
Número de depósitos	1	2	3	4	5	2
Accesorios	1 x A	1 x A, 1 x B	1 x A, 2 x B	1 x A, 3 x B	1 x A, 4 x B	1 x A, 1 x CDL
Superficie ocupada en mm TiT 750 L	660 x 1.200	1.420 x 1.200	2.180 x 1.200	2.940 x 1.200	3.700 x 1.200	660 x 2.460
Superficie ocupada en mm TiT 750 L modular	750 x 750	1.595 x 750	2.440 x 750	3.285 x 750	4.130 x 750	750 x 1.595
Superficie ocupada en mm TiT 1000 L	660 x 1.420	1.420 x 1.420	2.180 x 1.420	2.940 x 1.420	3.700 x 1.420	660 x 2.910
Superficie ocupada en mm TiT 1000 L modular	820 x 840	1.740 x 840	2.660 x 840	3.580 x 840	4.500 x 840	820 x 1.790
Superficie ocupada en mm TiT 1500 L	770 x 1.720	1.615 x 1.720	2.460 x 1.720	3.305 x 1.720	4.150 x 1.720	–
Superficie ocupada en mm TiT 2000 L	770 x 2.200	1.615 x 2.200	2.460 x 2.200	3.305 x 2.200	4.150 x 2.200	–

### TiT acero

Denominación	T 101	T 102	T 103	T 104	T 105	T 201
Número de depósitos	1	2	3	4	5	2
Accesorios	1 x A	1 x A, 1 x B	1 x A, 2 x B	1 x A, 3 x B	1 x A, 4 x B	1 x A, 1 x CDL
Superficie ocupada en mm TiT acero 700/1000 L	727 x 1.135	1.487 x 1.135	2.247 x 1.135	3.007 x 1.135	3.767 x 1.135	727 x 2.310

#### Distancias a la pared:

En el caso de colocación en una o dos filas: un lado frontal 400 mm, todos los demás a 50 mm de distancia a la pared.

#### Distancia al techo:

En el caso de colocación en una fila: no se aplica ninguna norma. Recomendación: mínimo 300 mm por encima del depósito para el montaje. En el caso de 2 filas 500 mm por encima del depósito.

— = 400 mm  
— = 50 mm

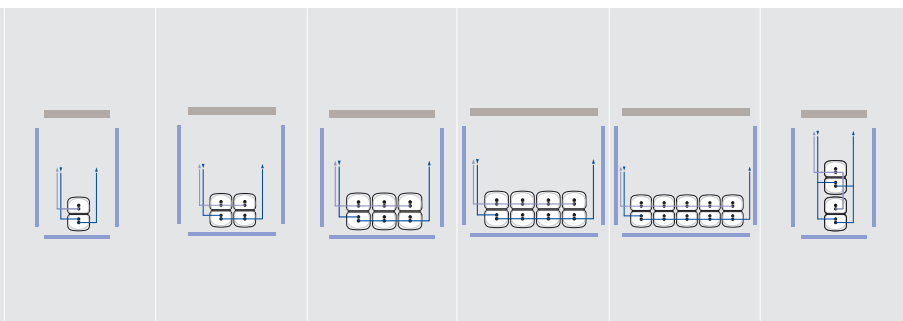

#### Los depósitos están certificados para ser usados en el almacenamiento sin presión de los siguientes líquidos:

- Gasoleo extraligero (EL) según DIN 51603-1
- Lubricantes, aceites hidráulicos, aceites térmicos Q, en estado puro o mezclado con punto de inflamación superior a 55 °C.
- Lubricantes, aceites hidráulicos, aceites térmicos Q usados, punto de inflamación superior a 55 °C; origen y punto de inflamación deben ser comprobados por el fabricante.
- Aceites vegetales como aceite de semillas de algodón, de oliva, colza, ricino o germen de trigo en cualquier concentración que no se utilizan como alimentos ni en la fabricación de alimentos.
- Etilenglicol (CH<sub>2</sub>OH) como anticongelante en sistemas de refrigeración.
- Productos químicos comerciales de la industria fotográfica en concentraciones normales de uso, nuevos ó usados, con una densidad máxima de 1,15 g/cm<sup>3</sup>; según la características de los refuerzos metálicos.
- Solución de agua y amoníaco NH<sub>4</sub>OH, hasta el punto de saturación.
- Solución de agua y urea (32,5%) como reductor de NO<sub>x</sub> (p.e. Adblue) según DIN 700705, con una densidad máxima de 1,15 g/cm<sup>3</sup>; según la características de los refuerzos metálicos.

En el TANK IN TANK acero solo aplican los puntos: 1, 2, 3, 4, 5, 6 y 7.

La unión debe realizarse con los kits originales SCHÜTZ. El kit A se monta en un depósito único o el primer depósito de una batería. El Kit B se monta en cada depósito complementario de una batería. Admiten un caudal máximo de 20 a 22 litros/hora.

T 202	T 203	T 204	T 205
4	6	8	10
1 x A, 1 x B, 1 x CDL	1 x A, 3 x B, 1 x CDL	1 x A, 5 x B, 1 x CDL	1 x A, 7 x B, 1 x CDL
1.420 x 2.460	2.180 x 2.460	2.940 x 2.460	3.700 x 2.460
1.595 x 1.595	2.440 x 1.595	3.285 x 1.595	4.130 x 1.595
1.420 x 2.910	2.180 x 2.910	2.940 x 2.910	3.700 x 2.910
1.740 x 1.790	2.660 x 1.790	3.580 x 1.790	4.500 x 1.790
-	-	-	-
-	-	-	-

T 202	T 203	T 204	T 205
4	6	8	10
1 x A, 1 x B, 1 x CDL	1 x A, 3 x B, 1 x CDL	1 x A, 5 x B, 1 x CDL	1 x A, 7 x B, 1 x CDL
1.487 x 2.310	2.247 x 2.310	3.007 x 2.310	3.767 x 2.310

L1	L3
3	5
1 x A, 1 x CDL	1 x A, 2 x B, 1 x CDL
1.420 x 2.460	2.180 x 2.460
1.595 x 1.595	2.440 x 1.595
1.420 x 2.910	2.180 x 2.910
1.740 x 1.790	2.660 x 1.790
-	-
-	-

L1	L3
3	5
1 x A, 1 x CDL	1 x A, 2 x B, 1 x CDL
1.487 x 2.310	2.247 x 2.310

Variantes especiales de colocación

Más variantes de colocación disponibles. Contáctenos en caso de demanda.

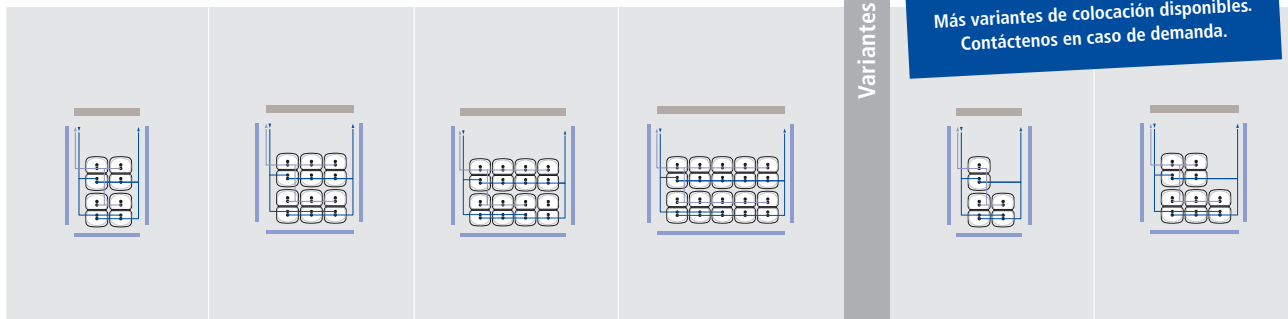

## Esquemas de conexión entre varios depósitos Gasoil

Sistema de montaje rápido NIV-O-Quick, sistema con aspiración flotante sin retorno, indicador de nivel, conducto de ventilación de fácil montaje, también apto para bio-diesel EL A Bio 5 hasta Bio 10.

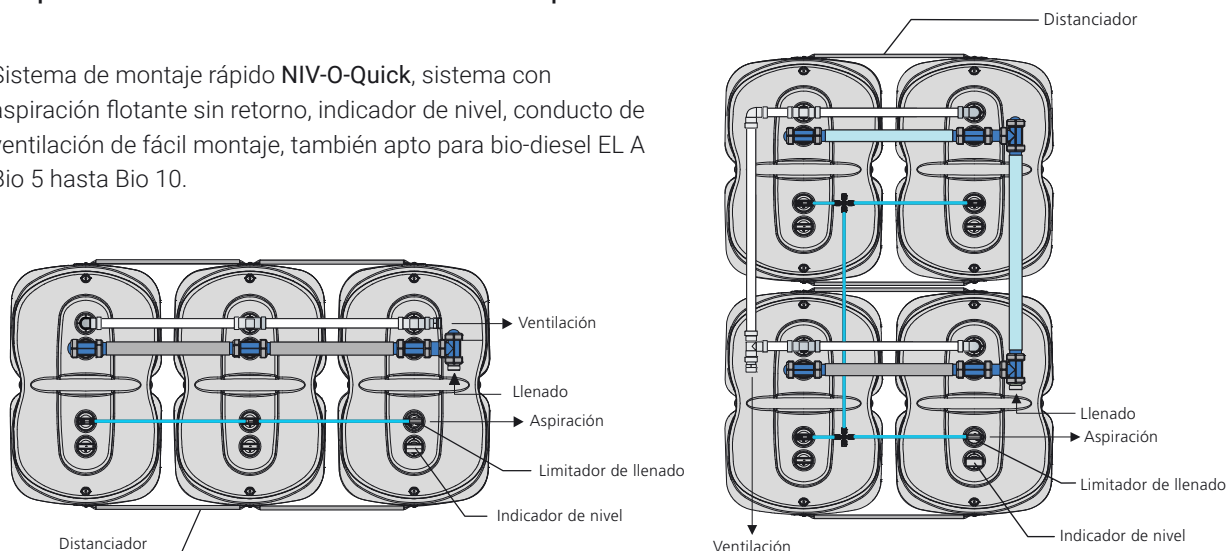

# Depósitos de simple pared



## Depósitos modulares MT (600L, 750L, 1.000L)

Depósitos sin bandajes, colocados en línea, batería, en L y angular. Es obligatorio colocarlos dentro de una bandeja (un sólo depósito de máximo 1.000 L) o cubeto de retención (más de un depósito y más de 1.000 litros). Una solución para todos los espacios y bolsillos. Depósito MT simple pared

Depósitos MT Simple Pared	600 L	750 L	1.000 L
Homologación CE	89283/09-14	89283/09-15	89283/09-17
Largo	735 mm	735 mm	780 mm
Ancho	735 mm	735 mm	780 mm
Alto sin tubos	1.347 mm	1.653 mm	1.950 mm
Alto con tubos	1.425 mm	1.730 mm	2.030 mm
Peso	18 kg	22 kg	29 kg
No. de artículo	732656	732672	732680
PVP	388,18 €	415,36 €	579,99 €

Accesorios	Kit A	Kit B	Kit CDL
No. de artículo	4019429	4019431	4019439
PVP	308,85 €	216,20 €	592,14 €

[Descarga las fichas técnicas](#)



## Depósito de batería BT (750L, 1.000L, 1.600L, 2.000L)

Depósitos de gran capacidad que, gracias a los refuerzos metálicos, combinan robustez y estabilidad con unas dimensiones reducidas. Es obligatorio colocarlos encima de una bandeja (un sólo depósito de máximo 1.000 L) o cubeto de retención (más de un depósito y más de 1.000 litros).



Depósitos BT Simple Pared	750 L	1.000 L	1.600 L	2.000 L
Homologación CE	89283/09-1	89283/09-3	89283/09-5	89283/09-6
Largo	1.150 mm	1.342 mm	1.660 mm	2.100 mm
Ancho	620 mm	620 mm	730 mm	730 mm
Alto sin tubos	1.470 mm	1.668 mm	1.675 mm	1.695 mm
Alto con tubos	1.620 mm	1.818 mm	1.825 mm	1.845 mm
Peso	28 kg	37 kg	64 kg	85 kg
No. de artículo	4027574	4042502	4042503	783641
PVP	478,27 €	568,42 €	843,17 €	1.260,38 €

[Descarga las fichas técnicas](#)



Accesorios	Kit A	Kit B
No. de artículo	4020403	4020404
PVP	342,99 €	354,30 €

# Equipo de trasvase de gasoil y accesorios

Con nuestro equipo de trasvase puede montar su propio punto de suministro de gasoil para vehículos. El equipo se compone de soporte, bomba, contador y filtro así como de una manguera de aspiración y otra de impulsión de 4 y 6 metros respectivamente.

## Equipo de trasvase de gasoil



Copyright © PIUSI

Equipo de trasvase de gasoil  
Ref. 2086816  
**PVP 1.297,36 €**

**EL EQUIPO CONSTA DE LOS SIGUIENTES ELEMENTOS:**

- BOMBA AUTOASPIRANTE 230V
- PLACA SOPORTE PARED
- CONTADOR
- FILTRO
- MANGUERA DE SUMINISTRO
- MANGUERA DE ASPIRACIÓN
- PISTOLA AUTOMÁTICA
- SOPORTE DE PISTOLA
- VÁLVULA DE PIE

[Petición de Ficha Técnica](#) 

## Recambios para el equipo de trasvase de gasoil

### Boquerel manual



No. de artículo  
2008591  
**PVP 200,99 €**

### Boquerel automático



No. de artículo  
2008592  
**PVP 263,01 €**

### Contador\*



No. de artículo  
2008595  
**PVP 398,26 €**

\*Pedir bajo pedido

### Manguera racorada 1" x 10 mts.



No. de artículo  
2009726  
**PVP 227,32 €**

# NO SE QUEDE NUNCA SIN AGUA

## Depósitos de agua SCHÜTZ

### Almacenamiento a medida

Sin importar el espacio disponible o la capacidad necesaria: los depósitos de agua de SCHÜTZ siempre aportan la mejor solución.

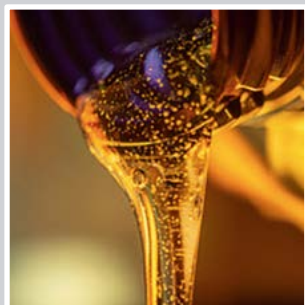

### Polivalencia y flexibilidad

Los depósitos de agua SCHÜTZ sirven para el almacenamiento de agua potable y otros líquidos compatibles con polietileno de alta densidad, productos alimentarios como vino, aceite... son depósitos para la vivienda, la industria, para aplicaciones agrícolas y fitosanitarias.

Pueden montarse individualmente o en baterías.

### Prácticos y robustos

Su estudiado diseño y geometría garantizan la estabilidad. Los depósitos de hasta 1000 litros tienen una tapa de Ø250mm donde se puede instalar el indicador de nivel. Los depósitos de 2000 hasta 3000L tienen una tapa de 500 mm y bocas adicionales con rosca 2".

Se puede instalar un indicador de nivel.

Fácil acceso al interior para la limpieza y el mantenimiento.





### Calidad duradera

Fabricados en polietileno de alta densidad de colores opacos para evitar la aparición de algas, conservando al mismo tiempo las propiedades organolépticas del agua. Protegidos contra la radiación solar lo que permite su instalación en el exterior.



### Ecológicos

Los depósitos de agua SCHÜTZ se fabrican con materiales 100 % reciclables.



### Versátiles

Los depósitos pueden ser unidos para aumentar la capacidad de almacenamiento. Disponen de una salida de 2" pero se pueden hacer otras conexiones oportunas como segunda salida, entrada de agua lateral, rebosadero, montaje de dispositivos de control, etc. Todas las conexiones son fáciles de realizar.



TECNOLOGÍA PUNTERA

Robustos, versátiles y sostenibles

# Aquablock Pro **NOVEDAD**

**Los nuevos Aquablock PRO constituyen una evolución con respecto a la anterior gama Modular, en la que ampliamos dimensiones y capacidades para adaptarlos a las necesidades y conseguir una mejor estabilidad.**

Son aptos para el almacenamiento de agua potable y cumplen con la legislación vigente, RD 3/2023 y Código Técnico de la Edificación (CTE HS 4), Reglamento CE 1935/2004 y 10/2011. También son aptos para el almacenamiento de productos alimentarios y otros líquidos compatibles con el polietileno de alta densidad (PEHD). Pensados para ser usados en la vivienda, la industria, en aplicaciones agrícolas y fitosanitarias. Pueden instalarse individualmente o en baterías de depósitos de la misma capacidad con los kits de conexión SCHÜTZ (ver página 24).



### Características principales:

- Boca de hombre en tapa desmontable, fácil acceso al interior para su limpieza y mantenimiento. Tapa de mismo material para un mejor reciclaje.
- Apto para interior y exterior.
- Máximo volumen en un espacio mínimo, gracias a su diseño compacto.
- Alta resistencia al impacto y rotura
- Fácil instalación y conexión
- Mantiene sus prestaciones a lo largo del tiempo.
- Peso reducido que facilita el transporte, la manipulación y el montaje.
- Zona de salida reforzada y plana para mejor conectividad.
- Apilables en vacío para facilitar su cómodo transporte y almacenamiento. Sólo en los depósitos de 300 y 500 litros.

SCHÜTZ Aquablock PRO	300 L	500 L	750 L	1.000 L
Largo (mm)	880	880	880	880
Ancho (mm)	780	780	780	780
Alto (mm)	620	1.025	1.430	1.835
Peso (kg)	13	19	24	34
No. de artículo	4055132	4055133	4052837	4055134
PVP	294,53 €	345,35 €	408,87 €	515,13 €

[Descarga las fichas técnicas](#)



# Capacidad y multifuncionalidad

## Aquablock XL

Especialmente diseñado para conseguir la máxima capacidad de almacenamiento, con fácil acceso al interior para su limpieza y mantenimiento, múltiples conectividades, resistencia y elegancia en su diseño. Con nuestro AQUABLOCK XL puede llegar a un volumen de almacenamiento de 12.000 litros o más. Apto para el almacenamiento de AdBlue (*Para almacenamiento Adblue solicitar depósito con salida ciega*).



Incluye pasamuros.

SCHÜTZ Aquablock XL	2.000 L	2.400 L	3.000 L
Largo (mm)	1.850	1.850	1.725
Ancho (mm)	790	790	1.150
Alto (mm)	1.650	1.950	1.850
Peso (kg)	75	81	90
No. de artículo	4031464	4031465	4031466
PVP	1.232,94 €	1.326,12 €	1.654,09 €

[Descarga las fichas técnicas](#)



Los depósitos Aquablock, Aquatonne y Aquamovil destinados a estar en contacto con productos alimentarios cumplen los requerimientos especificados en los Reglamentos (CE) nº 1935/2004, nº 10/2011 y nº 2023/2006, tal y como consta en la Declaración de Conformidad que SCHÜTZ rubrica ateniéndose a los ensayos previos efectuados y cumpliendo con la reglamentación y obligatoriedad vigente.

# Packs con volumen nominal desde 8.000 hasta 30.000 litros

## Packs de baterías contra incendios

**En entornos industriales, comerciales o rurales, donde el acceso a fuentes de agua puede ser limitado, disponer de estos depósitos marca la diferencia entre un incendio controlado y una situación de riesgo.**



Contar con un kit de almacenamiento de agua contra incendios nos garantiza una respuesta rápida y efectiva ante emergencias.

Por eso, en SCHÜTZ, disponemos de packs de batería contra incendios AQUABLOCK XL, que permiten almacenar grandes volúmenes de agua, asegurando un suministro constante, incluso en situaciones en las que la red de abastecimiento puede fallar.

Además, su disposición en batería optimiza el espacio y facilita una distribución eficiente del agua, lo que mejora la capacidad de extinción y reduce la propagación del fuego.



### ■ MODULAR

Almacenamiento de agua sin límite.

### ■ CON MÚLTIPLES USOS

Ideal también para grupos de presión.

### ■ FÁCIL ACCESO

Apertura boca de hombre en la parte superior de cada depósito para su limpieza y mantenimiento

## FÁCIL DE INSTALAR, FÁCIL DE CONECTAR

Información más detallada de los kits Contra Incendios en la [pág. 27](#) de este catálogo.

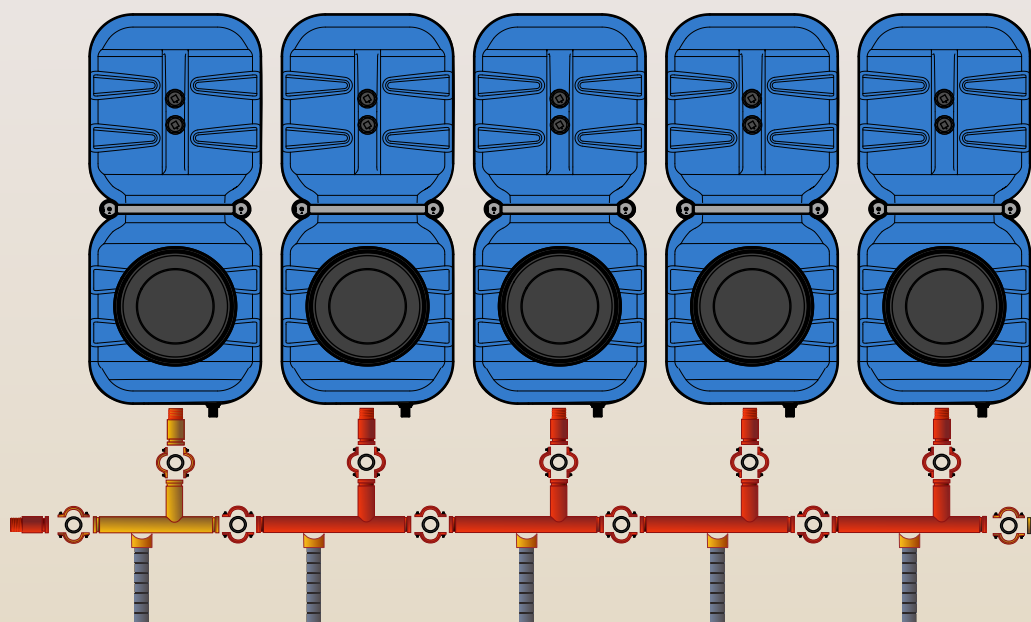



## Packs depósitos de 2.000 L

ancho 790 mm / depósito

Capacidad nominal			8.000	10.000	12.000	14.000	16.000	18.000	20.000
Ref.	Denominación	PVP € un.	Unidades	Unidades	Unidades	Unidades	Unidades	Unidades	Unidades
4054817	AQUABLOCK XL 2000 L CT-S-BTV CI	1.109,15	4	5	6	7	8	9	10
4054050	ES Kit A AB-XL CI	169,65	1	1	1	1	1	1	1
4054020	ES Kit B AB-XL 2000/2400 CI	178,28	3	4	5	6	7	8	9
<b>TOTAL PVP €</b>			<b>5.141,08</b>	<b>6.428,51</b>	<b>7.715,94</b>	<b>9.003,37</b>	<b>10.290,79</b>	<b>11.578,22</b>	<b>12.865,65</b>



## Packs depósitos de 2.400 L

ancho 790 mm / depósito

Capacidad nominal			9.600	12.000	14.400	16.800	19.200	21.600	24.000
Ref.	Denominación	PVP € un.	Unidades	Unidades	Unidades	Unidades	Unidades	Unidades	Unidades
4054816	AQUABLOCK XL 2400 L CT-S-BTV CI	1.193,35	4	5	6	7	8	9	10
4054050	ES Kit A AB-XL CI	169,65	1	1	1	1	1	1	1
4054020	ES Kit B AB-XL 2000/2400 CI	178,28	3	4	5	6	7	8	9
<b>TOTAL PVP €</b>			<b>5.477,88</b>	<b>6.849,51</b>	<b>8.221,14</b>	<b>9.592,76</b>	<b>10.964,39</b>	<b>12.336,02</b>	<b>13.707,64</b>



## Packs depósitos de 3.000 L

ancho 1.150 mm / depósito

Capacidad nominal			12.000	15.000	18.000	21.000	24.000	27.000	30.000
Ref.	Denominación	PVP € un.	Unidades	Unidades	Unidades	Unidades	Unidades	Unidades	Unidades
4054815	AQUABLOCK XL 3000 L CT-S-BTV CI	1.488,56	4	5	6	7	8	9	10
4054050	ES Kit A AB-XL CI	169,65	1	1	1	1	1	1	1
4054049	ES Kit B AB-XL 3000 CI	162,95	3	4	5	6	7	8	9
<b>TOTAL PVP €</b>			<b>6.612,75</b>	<b>8.264,25</b>	<b>9.915,76</b>	<b>11.567,27</b>	<b>13.218,78</b>	<b>14.870,29</b>	<b>16.521,80</b>

## Compacto y robusto

# Aquablock soplado BTV

Aquablock estrecho con bandajes verticales de refuerzo. Su anchura de tan solo 620 mm le hace especialmente indicado para pasos estrechos.



AQUABLOCK Soplado BTV	1.000 L
Largo	1.348 mm
Ancho	620 mm
Alto	1.710 mm
Peso	37 kg
No. de artículo	4002122
PVP	560,56 €

[Descarga la ficha técnica](#)



## Fácil acceso y almacenamiento

# Aquatonne

Depósito cónico con tapa de apertura total y otra céntrica de 250mm. Color gris claro que se integra en cualquier entorno, con mínimo impacto visual en azoteas.



SCHÜTZ Aquatonne	350 L	500 L	1.000 L
Ø Inferior (mm)	693	693	963
Ø Superior (mm)	820	820	1.090
Alto (mm)	975	1.375	1.396
Peso (kg)	15	18	30
No. de artículo	4003851	4003852	4003853
PVP	267,21 €	318,04 €	477,79 €



TAPAS Aquatonne	
350/500 L	1.000 L
3095737	3095738
85,08 €	109,95 €

[Descarga las fichas técnicas](#)



## Aquamovil

Este depósito está fabricado por soplado con polietileno de alta densidad utilizando para su fabricación materias primas homologadas y autorizadas por la Dirección General de Sanidad para contener líquidos alimentarios. Para SCHÜTZ, el éxito también significa responsabilidad social. Colaboramos con Water Missions International (WMI), una ONG que se dedica a proveer de agua limpia y segura a las personas necesitadas en todo el mundo.



### SU OPCIÓN IDÓNEA PARA EL TRASLADO DE LÍQUIDOS

- Con palet integrado accesible por los 4 lados garantizando una máxima movilidad y flexibilidad de maniobra.
- Envuelto de una rejilla tubular de acero reforzada, resistente a la torsión.
- Diseño robusto y estable.
- Boca de llenado DN150.
- Válvula y adaptador de 2".
- Ahora también disponible en color natural, Ref. 4037511.



SCHÜTZ AQUAMOVIL	1.000 L
Largo	1.200 mm
Ancho	1.000 mm
Alto	1.160 mm
Peso	62,5 kg
No. de artículo en color negro	4011785
PVP	573,63 €
No. de artículo en color natural	4037511
PVP	573,63 €



[Descarga la ficha técnica](#)



## Ampliación del volumen de almacenamiento

# Kits de conexión Agua y Contra Incendios

### Kits de conexión para unión de depósitos de Agua

La instalación de los kits es muy sencilla. Siempre se arranca con la instalación de un kit A, al que se añaden tantos kits B como número de depósitos se quieren añadir descontando el de arranque.

#### INSTALACIÓN DE KITS A y B

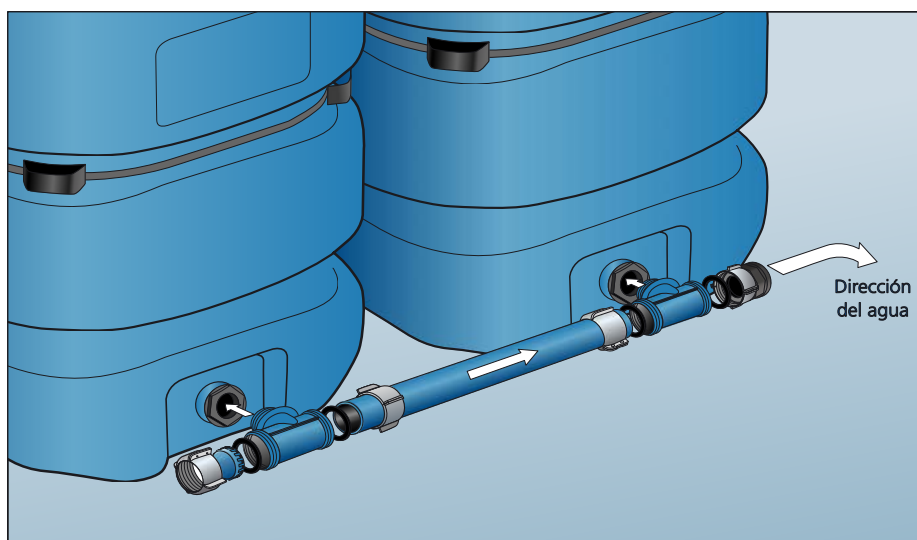

Accesorios	Kit A	PVP	Kit B	PVP
AQUABLOCK PRO 300-500-750-1000	4011841	80,80 €	4011856	75,97 €
AQUATONNE 350 L / 500 L - 2"	4011841		4011856	75,97 €
AQUABLOCK XL 2.000 L / 2.400 L	4011841		4035685	89,49 €
AQUATONNE 1.000 L - AB XL 3.000 L - 2"	4011841		4011859	89,49 €
AQUABLOCK BT 1.000 L (620) - 2"	4011841		4011868	73,54 €



## Kits de conexión para packs Contra Incendios

Tubos metálicos de diámetro exterior 76,10 mm e interior de 65 mm (rosca 2 ½") DN65, especialmente diseñados para la conexión a sistemas Contra Incendios.

### FÁCIL DE INSTALAR, FÁCIL DE CONECTAR

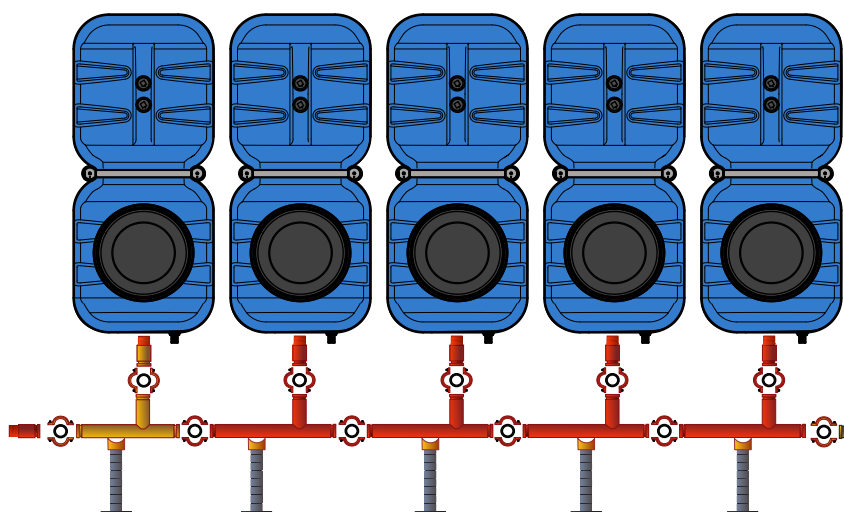

Sigue las instrucciones paso a paso escaneando el siguiente código QR.

Accesorios	Kit A	Kit B 2000-2400	Kit B 3000	Kit S
Referencia	4054050	4054020	4054049	4054091
PVP	169,65 €	178,28 €	162,95 €	67,63 €



# Accesorios

## Complementos para los depósitos de Gasoil

### Kit sencillo aspiración

depósito único rosca  
ref. 1076361  
PVP 44,82 €



Evita que el Gasoil vuelva al depósito por la manguera de aspiración

### Kit sencillo aspiración

con toma de unión para depósito complementario  
ref. 1029096  
PVP 45,74 €



Evita que el Gasoil vuelva al depósito por la manguera de aspiración

### Kit unión aspiración depósitos

con "t" aspiración rosca 2"  
ref. 4002730  
PVP 61,45 €



### Seta de ventilación

ref. 1025929  
PVP 18,67 €



### Seta de ventilación

+ indicador de nivel MT200

Ref. 1043498

(1043420+1042378)

PVP 93,78 €



### Adaptador depósitos

Gasoil  
Ref. 3007532  
PVP 8,69 €



### Tapón Tank in Tank

Metálico (1990-2011)  
Ref. 3029404  
PVP 53,61 €



### Boca de carga 2"

conexión rápida  
ref. 2009103  
PVP 54,93 €



### Indicador de nivel

Ref. 5007934\*  
PVP 42,29 €

\*Enviado gratuitamente con nuestros TIT



### Bandeja depósitos

1.020 x 980 x 130 mm

Ref. 1284444

PVP 168,69 €



### Válvula antirretorno

para kits de aspiración  
Ref. 3163015  
PVP 17,89 €



### Kit aspiración básico MT 200

Ref. 1029118  
PVP 44,82 €



Evita que el Gasoil vuelva al depósito por la manguera de aspiración

### Kit ampliación MT 200

Ref. 1093789  
PVP 46,51 €



### Bandeja para depósitos

1.500 x 830 x 141 mm

Ref. 1284304

PVP 162,68 €



### Detector de fuga

TANK in TANK - MULTITANK TANK in TANK palet

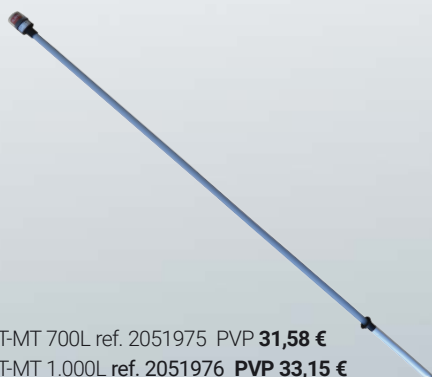

TT-MT 700L ref. 2051975 PVP 31,58 €  
TT-MT 1.000L ref. 2051976 PVP 33,15 €  
TT-PL 750L ref. 2051977 PVP 35,04 €  
TT-PL 1.000-1.500-2.000 ref. 2051978 PVP 33,05 €

### Grapa Fijación Palet TT

700/1000 L (4 unids. x palet)

Ref. 496863

PVP 2,52 €/Un.

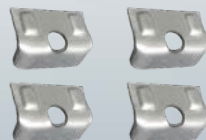

### Tornillo Palet TT M8x40 (38)

(4 unids. x palet)

Ref. 529737

PVP 1,50 €



### Palet Metálico para TT Metal 700/1000 L

Ref. 573701

PVP 139,59 €



## Complementos para los depósitos de agua

### Indicador de nivel

para Aquablocks  
Ref. 5007704  
PVP 37,30 €



### Indicador de nivel + Adaptador

para Aquablock PRO  
Ref. 3162187  
PVP 73,59 €



### Válvula con boya

Para Aquablocks, entrada de 3/4"  
Ref. 5007912  
PVP 55,18 €  
Para Aquablocks, entrada de 1"  
Ref. 5007913  
PVP 59,99 €



### Adaptador depósitos Agua

AQUABLOCKS y Aquatonne  
Ref. 3007532  
PVP 8,69 €



### Junta Pro v2026 EPDM 88x74 drinkable, 2"

AQUABLOCKS y Aquatonne  
Ref. 2122524  
PVP 2,47 €



Adaptador y Junta PRO se venden por separado.

### Adaptador depósitos Agua

Solo para Aquablock PRO  
Ref. 738131  
PVP 2,90 €



### Adaptador salida AQUABLOCK

2.000/3.000  
Ref. 3005562  
PVP 19,95 €



Sólo para depósitos antiguos con salida inferior S75x6 macho

### Tapa 292 mm

Para Aquablock BTV 1000 L y Aquatonne  
Ref. 3113835  
PVP 11,90 €



### Abrazadera 32 x 0,80\_295

Para Aquablock BTV y Aquatonne  
Ref. 2012670  
PVP 12,97 €



### Tapa negra revisión S75x6

Ref. 673781  
PVP 8,83 €



### Junta negra NBR 65\*5.5

SHORE DIN 3771  
Ref. 445215  
PVP 1,44 €



### Tapa negra para Aquablock XL

Ref. 3075341  
PVP 26,83 €



### Soporte Vertical variable

para tubos Contralincendios, diámetro 76 mm  
Ref. 5008151  
PVP 19,38 €



### Reductor macho-hembra de 2" a 1"

Para Aquablock PRO, XL y Aquatonne  
Ref. 2106719  
PVP 6,50 €



### Palomilla fijación

tapa negra Aquablock XL  
Ref. 2057657  
PVP 1,02 €



### Pasamuros 1"

Ref. 2053587  
PVP 11,52 €



# Soluciones sostenibles y plenamente funcionales

## Depuración de Aguas



**Depuradoras compactas de avanzada tecnología, fácil instalación y funcionamiento. Con un amplia gama de volúmenes y alta modularidad que posibilita múltiples soluciones para conseguir un objetivo: la óptima depuración del agua.**



- Los depósitos están elaborados por inyección Polietileno Expandido de Alta Densidad (PEAD). Calidad máxima y robustez.
- Son altamente estables, incluso en elevados niveles de aguas freáticas.
- Instalación fácil, económica y rápida. Base y compactación con grava.
- Aireación en todo el depósito. Sifón de agua depurada robusto, fabricado en una sola pieza.
- Posibilidad de toma de muestras integrada y accesible a través de la cubierta del depósito.

# Almacenamiento soterrado de Aguas

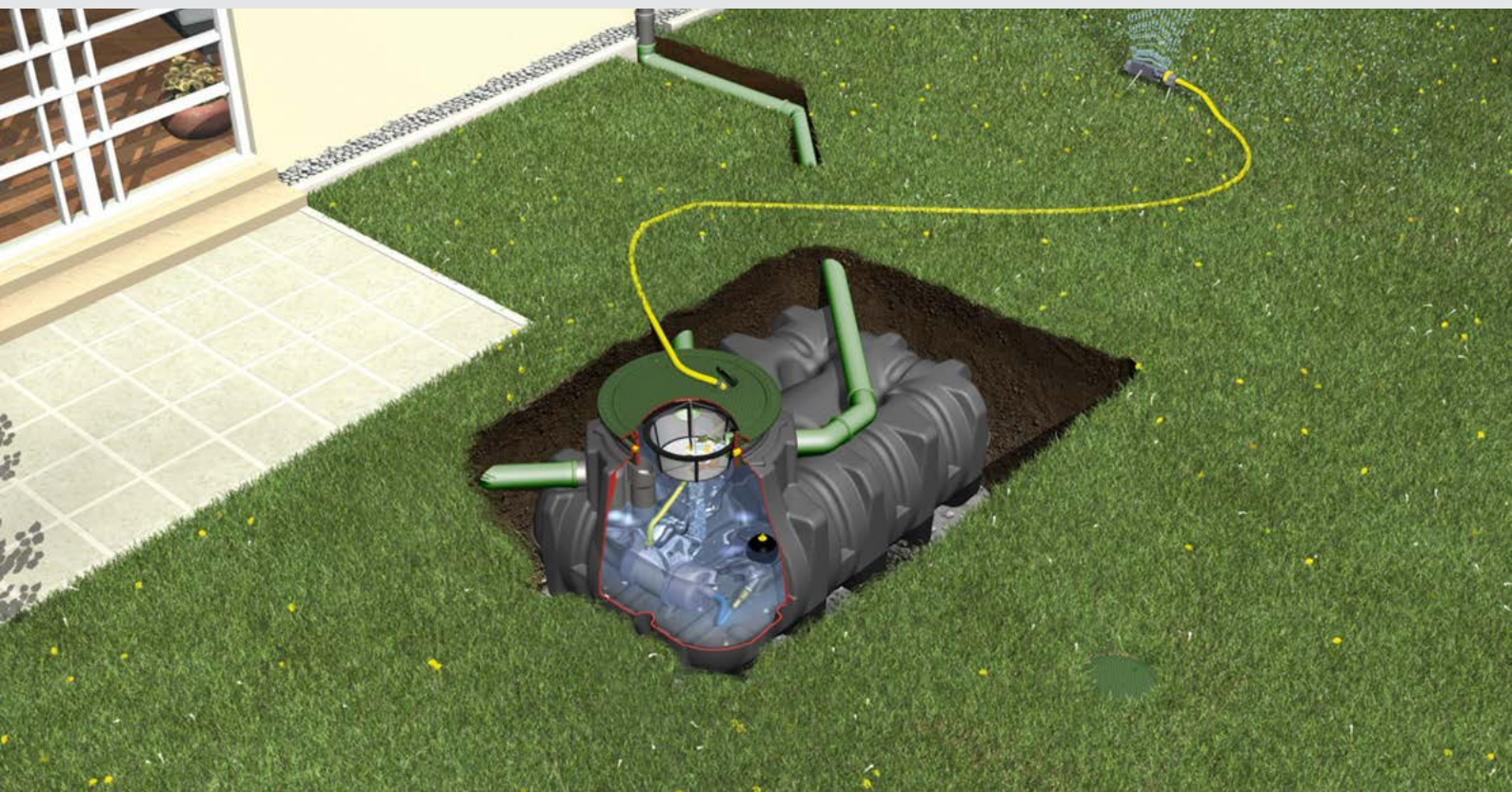

**Disponer de agua pura es imprescindible para la vida. En SCHÜTZ comercializamos una amplia oferta de soluciones para la depuración y el almacenamiento soterrado de agua. Nuestros productos están elaborados respetando al máximo los recursos naturales.**

- Los depósitos están elaborados con Polietileno Expandido de Alta Densidad (PEAD)
- Son altamente estables, incluso en elevados niveles de aguas freáticas.
- Cúpula giratoria para facilitar la instalación.
- Posibilidad de cubierta telescópica para paso de turistas.



100.000 ton. Menos de emisiones CO2 gracias al reciclaje.



80% de energía renovable en los procesos de fabricación.



Instalaciones a la vanguardia para reducir hasta el mínimo el consumo de energía.



Productos ecológicos para lograr un aprovechamiento sostenible del agua.



Larga vida útil.



Nuestros productos son totalmente reciclables



# Depósitos soterrados y Fosas sépticas

## Saphir, Erdtank y Compact

Tenemos un amplia gama de soluciones en depósitos soterrados. Con capacidades que van desde los 600 hasta 5.000 litros y con tamaños superiores que pueden pedirse por encargo. Fabricados con Polietileno de Alta Densidad (PEAD) y diseño pensado para adaptarse a cualquier tipo de necesidad. Incluyen cubierta con amplia tapa de acceso, capaz de aguantar el tránsito de vehículos y camiones. Disponen de numerosas opciones de conexión para que la instalación sea lo más sencilla posible.

### Saphir

Todas con: 



Volumen	Largo (mm)	Ancho (mm)	Alto (mm)	Peso (kg)	Referencia	Precio
<b>600 L</b>	1.125	1.125	1.185 - 1.385	55	5008150	<b>831,00 €</b>

[Pedir Ficha Técnica](#) 

### Erdtank



Volumen	Largo (mm)	Ancho (mm)	Alto (mm)	Peso (kg)	Referencia	Precio
<b>1.000 L</b>	1.915	930	1.190	60	5006075	<b>933,00 €</b>

[Pedir Ficha Técnica](#) 

### Compact (1 boca)



Volumen	Largo (mm)	Ancho (mm)	Alto (mm)	Peso (kg)	Referencia	Precio
<b>1.600 L</b>	2.100	1.050	1.300	65	5008138	<b>1.156,00 €</b>

[Pedir Ficha Técnica](#) 

### Compact (2 bocas)



Volumen	Largo (mm)	Ancho (mm)	Alto (mm)	Peso (kg)	Referencia	Precio
<b>2.000 L</b>	1.715	1.240	1.480 - 1.600	80	5008137	<b>1.104,00 €</b>
<b>3.000 L</b>	2.450	1.215	1.550 - 1.670	115	5008136	<b>1.404,00 €</b>
<b>4.000 L</b>	3.250	1.240	1.480 - 1.600	175	5008135	<b>2.067,00 €</b>
<b>5.000 L</b>	4.005	1.240	1.480 - 1.600	205	5008133	<b>3.073,00 €</b>

[Pedir Ficha Técnica](#) 

## Depósitos soterrados de poca profundidad

# Platin

Los depósitos planos Platin permiten una instalación idónea a poca profundidad, en un tiempo breve y con costes reducidos. Son ideales para rehabilitaciones.



### Depósito Platin



AGUA POTABLE



AGUA NO POTABLE

Volumen	1.500 L	3.000 L	5.000 L	7.500 L	
Descripción	Kit de juntas y cubierta telescópica para agua potable				
Largo (mm)	2.100	2.450	2.890	3.600	
Ancho (mm)	1.250	2.100	2.300	2.250	
Alto (total)	1.155 - 1.455	1.190 - 1.390	1.405 - 1.605	1.565 - 1.765	
Peso (Kg)	86	176	246	380	
AGUA POTABLE	Referencia	5006053	5006054	5006055	—
	Precio	2.148,00 €	3.217,00 €	4.088,00 €	—
AGUA NO POTABLE	Referencia	5006049	5006050	5006051	5006052
	Precio	1.749,00 €	2.910,00 €	3.704,00 €	5.946,00 €

Pedir Ficha Técnica

También disponemos de packs especialmente preparados para facilitar el óptimo almacenamiento y riego en el jardín

### Pack Platin Garden Confort

**Incluye:** depósito Platin / Platin XL, cubierta Mini, Pack filtración cesta, pack técnico Garden Confort.



Volumen	1.500 L	3.000 L	5.000 L	7.500 L
Referencia	5008051	5008022	5008052	5008053
Precio	3.181,00 €	4.406,00 €	5.245,00 €	7.612,00 €

Pedir Ficha Técnica

### Pack Carat S Garden Confort

**Incluye:** depósito carat S, cúpula Maxi DN110, Cubierta Mini, pack filtración Universal, pack técnico Garden Confort.



Volumen	2.700 L	3.750 L	4.800 L	6.500 L
Referencia	5008024	5008025	5008026	5008027
Precio	3.869,00 €	4.586,00 €	5.137,00 €	6.009,00 €

Pedir Ficha Técnica

# La revolución tecnológica en el tratamiento de aguas residuales

## One2clean

Con capacidad de 3 hasta 14 Habitantes Equivalentes (HE) y con volúmenes de tratamiento por día de 450 hasta 2.100 litros conjuntando 2 depósitos. Para su propósito requiere de un depósito de una cámara. Sin piezas eléctricas dentro del depósito y con una generación mínima de lodos.

Está fabricado para tener siempre una estabilidad óptima. Es hermético 100% al agua y muy resistente a la corrosión. Puede instalarse en el nivel freático. Tiene un factor de eficiencia de hasta el 99%. OXIDACIÓN TOTAL.

### Cubiertas

- Aptas para el tránsito peatonal o de vehículos (Según modelo)



### Depuración One2clean

- Un solo elevador de agua limpia
- Robusto elevador de agua limpia, fabricado de una sola pieza sin juntas
- Fácil mantenimiento mediante un recipiente integrado de toma de muestras con autolimpieza

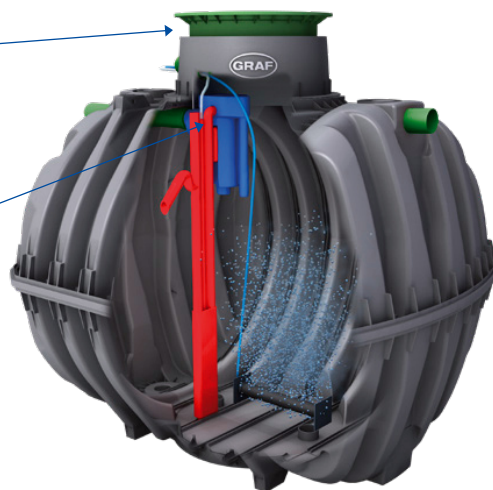

### PROCESO DE DEPURACIÓN

- 1 Fase de aireación
- 2 Fase de decantación
- 3 Fase de extracción del agua tratada

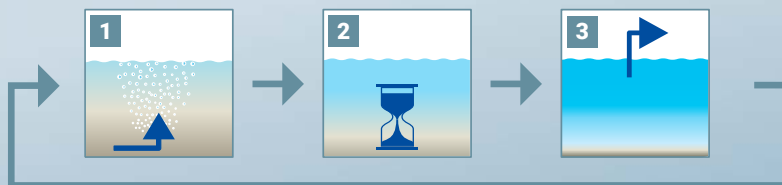

EN 12566-3  
EN 12566-1



### Depuradora One2clean

Con cúpulas Micro o Mini, arqueta de muestras integrada, cuadro de control y compresor y set mangueras 10 m

Volumen	2.700 L	3.750 L	4.800 L	6.500 L	9.600 L*
Vol./dia.	450 L	750 L	1.050 L	1.350 L	2.100 L
Hab. Equiv.	1 - 3	4 - 5	6 - 7	8 - 10	11 - 14
Largo (mm)	2.080	2.280	2.280	2.390	2 x 2.280
Ancho (mm)	1.565	1.755	1.985	2.190	1.985
Alto (mm)	1.490	1.680	1.910	2.190	1.910
Peso (mm)	125	155	195	225	390
Referencia	5006056	5006057	5006058	5006059	5006615
Precio	3.362,00 €	4.203,00 €	5.039,00 €	5.794,00 €	8.351,00 €

\*Consta de dos unidades de depuración One2clean de 4.800 L.

Con cúpula Micro

Con cúpula Mini

Alto (mm)	1.820-2.030	2.020-2.220	2.250-2.450	2.530-2.730	2.250-2.450
Peso (kg)	140	170	210	240	420
Referencia	5006060	5006061	5006062	5006063	5006616
Precio	3.813,00 €	4.649,00 €	5.396,00 €	6.396,00 €	9.414,00 €

## Fosas filtro

# Saphir, Erdtank y Compact

Un sistema simple y económico para el tratamiento de las aguas residuales. Excelente rendimiento de limpieza y sin componentes eléctricos en el depósito. Con capacidades de tratamiento de volumen diario de 300 a 3.750 litros, y entre 1 a 18 Habitantes Equivalentes (HE).

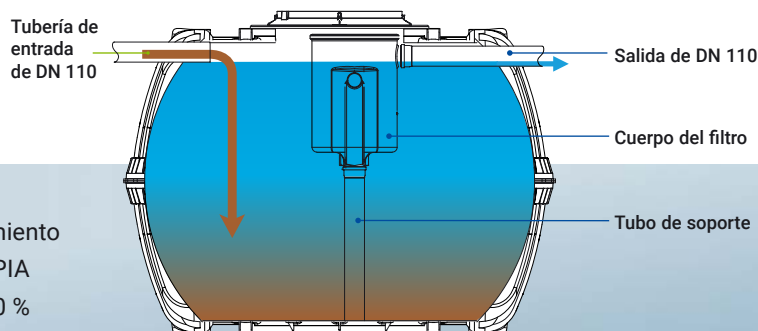

### Filtro Anaerobio

- Prácticamente sin mantenimiento
- Verificado y certificado por PIA
- Valor de limpieza hasta el 90 %

Todas con:



### Saphir\*

Volumen	HE	Caudal max (litros/día)	Largo (mm)	Ancho (mm)	Alto (mm)	Peso (kg)	Ref.	Precio
600 L	1-2	300	1.125	1.125	1.185 - 1.385	55	5007583	868,00 €

[Pedir Ficha Técnica](#)



### Erdtank\*

Volumen	HE	Caudal max (litros/día)	Largo (mm)	Ancho (mm)	Alto (mm)	Peso (kg)	Ref.	Precio
1.000 L	1-3	450	1.915	930	1.190	60	5006064	985,00 €

[Pedir Ficha Técnica](#)



### Compact (1 boca)

Volumen	HE	Caudal max (litros/día)	Largo (mm)	Ancho (mm)	Alto (mm)	Peso (kg)	Ref.	Precio
1.600 L	2-5	750	2.100	1.050	1.300	65	5006065	1.126,00 €

[Pedir Ficha Técnica](#)



### Compact (2 bocas)

Volumen	HE	Caudal max (litros/día)	Largo (mm)	Ancho (mm)	Alto (mm)	Peso (kg)	Ref.	Precio
2.000 L	3-8	1.200	1.715	1.240	1.480 - 1.600	80	5007001	1.160,00 €
3.000 L	5-11	1.650	2.450	1.215	1.550 - 1.670	115	5007584	1.457,00 €
4.000 L	7-14	2.100	3.250	1.240	1.480 - 1.600	175	5008074	2.222,00 €
5.000 L	9-18	2.700	4.005	1.240	1.480 - 1.600	205	5008075	3.356,00 €

\* Incluye cubierta verde peatonal y filtro Anaerobio. \*\* Con cubierta verde peatonal y filtro percolador anaerobio.

[Pedir Ficha Técnica](#)

Las depuradoras cumplen los requerimientos especificados en los Reglamentos (CE) EN 12566-3 y/o 12566-1, y han sido certificadas mediante ensayos del laboratorio independiente PIA, tal y como consta en la Declaraciones de Conformidad ateniéndose a los ensayos previos efectuados y cumpliendo con la reglamentación y obligatoriedad vigente.



# Drenaje sostenible para la conservación natural del agua

## Sistemas de drenaje



¿No hay ningún río o zona para evacuar el agua tratada cerca de tu casa? Entonces puedes infiltrar el agua tratada en el subsuelo utilizando el túnel de infiltración. Sólo necesitas un terreno suficientemente permeable a una distancia mínima de 1 m de los niveles freáticos.

Hasta 12.000 litros de infiltración por palet, ya que pueden transportarse hasta 40 túneles de infiltración en un sólo palet. Tiene una fácil instalación en hileras pudiendo adaptarse según las condiciones y capacidades necesarias. Pesan 11 kg., por lo que no se necesita maquinaria pesada para su instalación. Suponen un importante ahorro económico ya que un túnel equivale a 36 m de tubo de drenaje y 800 kg. de grava.



### Túnel de infiltración

Solución de infiltración para el agua depurada. Instalación rápida y sencilla.

Capacidad (L)	Largo (mm)	Ancho (mm)	Alto (mm)	Color	Referencia	Precio
300	1.200	800	510	negro	5008210	133,00 €

[Pedir Ficha Técnica](#)



### Tapa final para túnel de infiltración

Set de 2 tapas laterales para túnel 300 litros.  
Para túnel twin, se necesitan 2 sets

Referencia	Precio
5008212	44,00 €

### Pack túneles de infiltración\*

Kit completo compuesto con todo lo necesario para la infiltración.  
Incluye: túneles de infiltración 300L, 1 set de 2 tapas laterales, 1 aireación DN 110 y geotextil. Consultar en caso de niveles freáticos altos.



HE(1)	Volumen infiltración (L)	Número de túneles	Largo (mm)	Ancho (mm)	Alto (kg)	Referencia	Precio
2-4	1.200	4	4.860	800	510	5008213	556,00 €
4-6	1.800	6	7.260	800	510	5008214	733,00 €
6-8	2.400	8	9.660	800	510	5008215	933,00 €
8-10	3.000	10	12.060	800	510	5008216	1.133,00 €

\* La instalación de extensiones requiere el uso de una losa de distribución de cargas, cuyas medidas debe determinar una persona o entidad especializada.

(1) Habitantes equivalentes.

# Separadores de Grasas y Complementos

## Depósitos con rejas de desbaste

Artículo	51-200 HE
Ø (mm)	DN 150
Volumen	1.100 L
Largo	1.625 mm
Ancho	1.185 mm
Alto	800 mm
Referencia	5006627
Precio	2.521,00 €



## Mini separador

Volumen	60 L	100 L
Tamaño nom.	0,6 L/s.	0,8 L/s.
Dimensiones	Largo 520mm Ancho 355mm Alto 530mm	Largo 600mm Ancho 410mm Alto 610mm
Descripción	Instalación bajo fregadero. Conexiones entrada/salida en PVC DN 50. Amplia boca superior Ø 200 mm. Depósito de alta resistencia. Sistema de vaciado total. Exento de normativa UNE-1825.	
Referencia	5006629	5006628
Precio	189,00 €	239,00 €



## Complementos de depósitos soterrados



CUBIERTAS	Telescópica Mini	Telescópica Maxi	Telescópica PE	Telescópica agua potable
	Transitable peatones, ajustable en altura (200 mm) e inclinación (5°)	Transitable peatones, ajustable en altura (300 mm) e inclinación (5°)	Transitable coches, ajustable en altura (300 mm) e inclinación (5°)	Cubierta adicional que evita la entrada de agua de lluvia y arena
Alto (mm)	360	476	476	543
Ø ext. (mm)	780	850	850	850
Ø boca (mm)	600	600	600	600
Peso (kg)	6	13	22	17
No. de artículo	5006085	5006086	5006087	5006088
Precio	252,00 €	453,00 €	673,00 €	527,00 €



CÚPULAS		EXTENSIÓN DE CÚPULA			
Cúpula Carat Maxi	Cúpula Carat Mini	Extensión de cúpula Carat S y Platin		Extensión de cúpula Erdtank y Compact	
Cúpula giratoria de conexiones para depósito Carat. Incluye 5 agujeros. DN100 y bolsa con juntas.	Cúpula giratoria de conexiones para depósito Carat. Incluye 4 agujeros. DN100 y bolsa con juntas.	Para Carat, combina solo con cúpula mini o maxi, no ajustable con cúpula micro		Erdtank y Compact 1600l.	Compact 2000l. a 5000l.
Alto (mm)	605	Alto (mm)	400	700	600
Referencia	5006084	Extensión (mm)	300 - 300	200 - 700	250 - 500
Precio	297,00 €	Ø ext. (mm)	680	750	400
		Peso (kg)	6	22	6
		Referencia	5006089	5006091	5007180
		Precio	180,00 €	336,00 €	207,00 €
				5007180	205,00 €



CÚPULAS CON TAPA	
Cúpula micro con tapa*	
Para depósitos Carat. Incluye tapa transitable peatones.	
Alto (mm)	90
Boca Ø mm.	600
Referencia	5006082
Precio	243,00 €



AQUA CONTROL	
Aqua-Control+ muestra el nivel exacto de agua en el depósito y conecta automáticamente la toma de agua potable cuando es necesario. Protegida contra el funcionamiento en seco. Pantalla digital y tasa de aspiración configurable en pasos de 1 %.	
Referencia	5008211
Precio	778,00 €

\*No necesita cubierta

\*No necesita cubierta

## NUESTRO CONOCIMIENTO ESPECIALIZADO A SU SERVICIO

En SCHÜTZ llevamos más de 60 años desarrollando productos innovadores en el sector de la construcción: sistemas flexibles, compatibles entre sí, que ofrecen soluciones para atender cualquier necesidad. Suministramos sistemas que se instalan de forma rápida y sencilla. Fabricamos nosotros mismos los componentes principales y los sometemos a rigurosos controles de calidad.

APARTE DE NUESTROS DEPÓSITOS DE GASOIL , AGUA Y  
DEPURACIÓN SCHÜTZ TAMBIÉN RECOMIENDA:

### NUESTROS SISTEMAS DE SUELO RADIANTE

Prácticos y rentables.

- Todos los componentes importantes de suelo radiante son de fabricación propia
- Módulos de sistemas adaptados entre sí
- Fabricación alemana
- Cumplimiento total de plazos de entrega

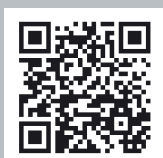

**SCHÜTZ Ibérica, S.L.** Pol. Ind. Parc Pla · ES-43810 Pla de Sta. Maria  
Teléfono +34 977 631 748 - mail: [infov02.iberica@schuetz.net](mailto:infov02.iberica@schuetz.net)

**SCHÜTZ GmbH & Co. KGaA** · Schützstraße 12 · D-56242 Selters  
Teléfono +49 2626 77 0 - mail: [info2@schuetz.net](mailto:info2@schuetz.net)



[www.schuetz-energy.net](http://www.schuetz-energy.net)